

Ceník • Price list • Liste des prix

06/07 • platný od června 2008

06/07 • Valid as of June 2008

06/07 • Valable à partir du junio 2008

<p>Uvedené ceny bez DPH Dodání výhradně v souladu s všeobecnými podmínkami dodání společnosti KOVOSLUŽBA OTS, a.s.</p>			
<p>FEUMA Gastromaschinen GmbH</p>			
<p>Vysoce výkonné univerzální zařízení pro velkokapacitní kuchyně High-performance Universal Large-kitchen Machines Appareil universel à haut rendement pour cuisines de collectivités</p>		<p>Položka-č. Item No No. d'article</p>	<p>Cena v Kč Price CZK Prix CZK</p>
			
<p>Řídící jednotka AE-10-1 S magnetickým bezpečnostním spínačem, krytem a připojením z nerez oceli, dvěma rychlostmi a pulzním chodem, výkon 1,3/1,9 kW, proud 380-400 V, integrovaným jističem a 4,5 m kabelem s přípojkou a konektorem CE 16A.</p> <p>AE-10-1 Drive Unit With magnetic safety switch, stainless steel housing, Push button two speed and pulse motor control. Power requirements: 1.3/1.9 kW, 380-400V, integrated motor overload protection, 4.5 m connecting cable with CEE plug</p> <p>Unité d'entraînement AE-10-1 Avec dispositif de blocage magnétique, coffre en acier spécial inoxydable, accouplement en acier inoxydable, commutation à touches pour 2 vitesses et niveaux d'impulsions, puissance connectée 1,3/1,9 kW, courant 380-400 V, disjoncteur de surcharge intégré, câble de branchement 4,5 m avec fiche CE</p>		<p>542 002</p>	<p>72 930,00,-</p>
			
<p>Řídící jednotka AE-20 S magnetickým bezpečnostním spínačem, krytem a připojením z nerez oceli, dvěma rychlostmi a pulzním chodem, bezpečnostní západkou pro krájecí zařízení SAS-SG, výkon 1,3/1,9 kW, proud 380-400 V, integrovaným jističem a 4,5 m kabelem s přípojkou a konektorem CE 16A.</p> <p>AE-20 Drive Unit With magnetic safety switch, stainless steel housing, Push button two speed and pulse motor control. Safety interlock for cutting device SAS-SG. Power requirements: 1.3/1.9 kW, 380-400V, integrated motor overload protection, 4.5 m connecting cable with CEE plug</p> <p>Unité d'entraînement AE-20 Avec dispositif de blocage magnétique, coffre en acier spécial inoxydable, accouplement en acier inoxydable, commutation à touches pour 2 vitesses et niveaux d'impulsions, puissance connectée 1,3/1,9 kW, courant 380-400 V, disjoncteur de surcharge intégré, câble de branchement 4,5 m avec fiche CE</p>		<p>542 003</p>	<p>82 797,00,-</p>
			
<p>Stolní provedení řídicí jednotky 500 - AE-10 E Integrovaná řídicí jednotka, sloužící také k uskladnění veškerých komponent vysoce výkonného univerzálního zařízení pro velkokapacitní kuchyně, 500 x 700 x 850 mm (š x h x v), s přípojkou z nerez oceli a zvukovým těsněním, zásuvkou na zásobník GN 1/1-150, elektrickým zařízením typu AE-10-1. různé rozměry dle požadavků, možno i bez pracovní desky.</p> <p>500 - AE-10 E Machine Cabinet Drive integrated into a working block, to be used with all components of the high-performance universal large-kitchen machine, 500 x 700 x 850 mm (L x D x H), with stainless steel plug-in coupling and soundproofing, with drawer for 1/1-150 GN vessel, electrical equipment as with the AE-10-1, different dimensions on request, without tabletop on request.</p> <p>Armoire d'appareil 500 - AE-10 E Entraînement intégré dans un bloc de travail, pour tous les composants de l'appareil universel à haut rendement, 500 x 700 x 850 mm (L x l x h), avec accouplement en acier inoxydable et isolation sonore, avec tiroir pour réservoir GN 1/1-150, équipement électrique comme AE-10-1, autres dimensions: sur demande, sans plaque de travail: sur demande</p>		<p>542 006</p>	<p>131 846,00,-</p>
			

	Vysoce výkonné univerzální zařízení pro velkokapacitní kuchyně High-performance Universal Large-kitchen Machines Appareil universel à haut rendement pour cuisines de collectivités	Položka – č. Item No No. d'article	Cena v Kč Price CZK Prix CZK
	<p>Stolní provedení 1600 - AE-10 E</p> <p>Integrovaná řídicí jednotka sloužící k uskladnění veškerých komponent vysoce výkonného univerzálního zařízení pro velkokapacitní kuchyně, 1600 x 700 x 850 mm (š x h x v), s přípojkou z nerez oceli a zvukovým těsněním, zásuvkou na zásobník GN 1/1-150, elektrickým zařízením typu AE-10-1, dvěma velkými výsuvnými zásuvkami na uskladnění přídatných komponent, rozměry dle požadavků, možno i bez pracovní desky.</p> <p>1600 - AE-10 E Machine Cabinet Drive integrated into a working block, to be used with all components of The high-performance universal large-kitchen machine, 500 x 700 x 850 mm (L x D x H), with stainless steel plug-in coupling and soundproofing, with drawer for 1/1-150 GN vessel, electrical equipment as with AE-10-1, incl. two fully extensible heavy-duty CNS drawers for depositing kitchen machine accessories; different dimensions on request, without tabletop on request.</p> <p>Armoire d'appareil 1600 - AE-10 E Entraînement intégré dans un bloc de travail, pour tous les composants de l'appareil universel à haut rendement, 500 x 700 x 850 mm (L x l x h), avec accouplement en acier inoxydable et isolation sonore, avec tiroir pour réservoir GN 1/1-150, équipement électrique comme AE-10-1, avec 2 tiroirs à coulissants robustes à sortie totale en CNS pour le rangement d'accessoires d'appareils, autres dimensions: sur demande, sans plaque de travail: sur demande</p>	542 007	173 217,-
	<p>Stolní provedení - AE-10 M</p> <p>Modul pro univerzální použití s různými typy stojanů či jako stolní zařízení, vybavený stolní deskou a zvukovým těsněním, přípojkou z nerez oceli, 500 x 650 x 850 mm (š x h x v) a elektrickým zařízením typu AE-10-1.</p> <p>Také v provedení se 4 kolečky a aretací</p> <p>AE-10 M Drive Unit Machine module with support 500 x 650 x 850 mm (L x D x H), electrical equipment as with the AE-10-1.</p> <p>Unité d'entraînement - AE-10 M Module d'appareil pour usage universel sur différents supports ou en tant qu'appareil de table, complet avec plateau de table et isolation sonore, accouplement en acier inoxydable, 500 x 650 x 170 mm (L x l x h), équipement électrique comme AE-10-1</p>	542 008	91 520,- 97 240,-
	<p>Podlahový stojan - MST</p> <p>980 x 770 x 620 mm (š x h x v), pevná konstrukce, 3 nožičky s otvory pro připevnění k podlaze, z nerez oceli</p> <p>MST Floor Stand 980 x 770 x 620 mm (L x D x H), sturdy tubular construction, three legs with bore holes for stationary fastening, stainless steel</p> <p>Support stationnaire - MST 980 x 770 x 620 mm (L x l x h), construction tubulaire robuste, 3 pieds avec alésages pour fixation au sol, acier inoxydable</p>	542010	17 017,-
	<p>Mobilní stojan - FG-1</p> <p>980 x 770 x 620 mm (š x h x v), pevná konstrukce, 3 otočná kolečka s gumovým povrchem a možností aretace, z nerez oceli</p> <p>FG-1 Underframe, mobile 980 x 770 x 620 mm (L x D x H), sturdy tubular construction, three rubber tyred dirigible castors, all lockable in place, stainless steel</p> <p>Support mobile - FG-1 980 x 770 x 620 mm (L x l x h), construction tubulaire robuste, 3 roulettes pivotantes blocables, acier inoxydable</p>	542 011	18 590,-





	Vysoce výkonné univerzální zařízení pro velkokapacitní kuchyně High-performance Universal Large-kitchen Machines Appareil universel à haut rendement pour cuisines de collectivités	Položka č. Item No No. d'article	Cena v Kč Price CZK Prix CZK
	Mobilní stojan - FGA, odkládací plochou Stejný model jako FG-1, 1100 x 770 x 620 mm (š x h x v) FGA Underframe with Side Rest Design similar to FG-1, 1100 x 770 x 620 mm (L x D x H) Support mobile - FGA, avec plateau de dépose Modèle identique à FG-1, 1100 x 770 x 620 mm (L x l x h) K dispozici též odkládací plocha na mísu, aj., kompatibilní se všemi stojany Existing supports can be retrofitted by a Side Rest , eg for depositing a bowl Disponible pour équipement: plateau de dépose pour plat ou autre, pour supports existants	542 016 542 017	24 310,00,- 5720,00,-
	Nástěnná konzola 240 x 400 x 500 mm (š x h x v), k upevnění řídicí jednotky AE 10-1 v malých místnostech, nerez ocel Wall Bracket 240 x 400 x 500 mm (L x W x H), for fastening the AE 10-1 drive unit in cramped conditions, stainless steel Console murale 240 x 400 x 500 mm (L x l x h), pour fixation de l'unité d'entraînement - AE 10-1 dans un local encombré, acier inoxydable Krájecí modul - AG-S, komplet s ozubeným převodem, místem na uložení náčiní a odnímatelným výstupním trychtýřem, nerez ocel AG-S Working Case, complete with drive, tool holding fixture, and detachable collecting funnel; stainless steel Entonnoir de travail - AG-S, complet Avec engrenage, logement d'outil et entonnoir de sortie amovible, acier inoxydable	542 009 542 116	6864,00,- 34 606,00,-
	Násypka - SAS-S Opatřeno magnetickým bezpečnostním vybavením, nerez ocel, vybavení na presování a tlačení, připojené ke krájecímu modulu SAS-S Cutting Device With magnetic safety device; stainless steel, incl. pressing and stuffing devices; to be mounted on the working case AG-S Ensemble de découpe - SAS-S Avec dispositif de blocage magnétique, acier inoxydable, et dispositif de pressage et poussoir, monté sur l'entonnoir de travail	542 113	18 018,00,-
	Násypka - SAS-SG Opatřeno magnetickým bezpečnostním vybavením, nerez ocel, vybaveno oválným násypným žlabem s jistěným posunovačem a dvěma kulatými tubami na okurky/rajčata, atd., třeba instalovat k násypce AG-S, s připojením výhradně k řídicí jednotce AE - 20 SAS-S Controlled Cutting Device With magnetic safety device; stainless steel; fitted with oval feed chute with interlocked pusher plus two round tubes for cucumber / tomatoes etc., to be mounted on the working case AG-S in connection with Drive unit AE -20 only Ensemble de découpe - SAS-S Avec dispositif de blocage magnétique, acier inoxydable, et dispositif de pressage et poussoir, monté sur l'entonnoir de travail	542 313	25 597,00,-
	Trychtýř na řízené řezací náčiní (bez obrázku) Násypka SAS-S, řízená násypka SAS-SG Feed chute funnel for Controlled Cutting Device (without picture) SAS-S Cutting Device, SAS-SG Controlled Cutting Device	542117	2717,00,-

	<p>Vysoce výkonné univerzální zařízení pro velkokapacitní kuchyně High-performance Universal Large-kitchen Machines Appareil universel à haut rendement pour cuisines de collectivités</p>	<p>Položka č. Item No No. d'article</p>	<p>Cena v Kč Price CZK Prix CZK</p>
	<p>Velkokapacitní násypka - TR-S Opatřena magnetickým bezpečnostním zařízením, nerez ocel, k nepřetržitému zpracovávání velkých objemů, možnost použití kotoučů a válců, připojena ke krájecímu modulu</p> <p>TR-S Funnel Attachment with magnetic safety device; stainless steel; for continuous processing of larger quantities; use of disks and cylinders possible; to be mounted on the working case</p> <p>Entonnoir rapporté - TR-S Avec dispositif de blocage magnétique, acier inoxydable, pour traitement de grandes quantités en continu, utilisation de disques et de cylindres possible, monté sur l'entonnoir de travail</p>	<p>542 201</p>	<p>12 870,00,-</p>
	<p>Rameno - GH Nepostradatelné k sadě kotoučů v případě použití velkokapacitní násypky</p> <p>GH Overarm indispensable for the use of the funnel attachment together with any of the disks</p> <p>Support - GH Indispensable pour le groupe de disques en cas d'utilisation de l'entonnoir rapporté</p>	<p>542 142</p>	<p>4433,00,-</p>
	<p>Rotor - RT Nepostradatelný při použití sady válců</p> <p>RT Rotor indispensable for the use of the funnel attachment together with any of the cylinder</p> <p>Rotor - RT Indispensable pour le groupe de cylindres en cas d'utilisation de cylindres</p>	<p>542 141</p>	<p>3432,00,-</p>
	<p>Planetové zařízení na míchání a šlehání (20 l) - UP 20-S Opatřeno magnetickým bezpečnostním zařízením, včetně nerez 20 l kotlíku, 1 metlou na míchání, 1 metlou na šlehání (lamely z nerez oceli), 1 hnětací hák (nerez ocel), s ochranným víkem, na zpracování objemu max. 10 kg</p> <p>UP 20-S (20 litre) Planetary Stirring and Beating Attachment with magnetic safety device; complete with 20 litre stainless steel vessel, incl. 1 mixer, 1 whisk (stainless steel wires), 1 kneading hook (stainless steel); with protective hood, capacity up to 10 kg.</p> <p>Mécanisme planétaire à agiter et à fouetter (20 l) - UP 20-S Avec dispositif de blocage magnétique, complet avec chaudron inox 20 litres, avec 1 fouet à agiter, 1 fouet à battre (lames acier inoxydables), 1 crochet malaxeur (acier inoxydable), avec couvercle de protection, quantité traitée: jusqu'à 10 kg</p> <p>K dispozici také: 20 l-kotlík, nerez ocel</p> <p>Additionally available: 20 litre stainless steel Vessel</p> <p>Egalement disponible: Chaudron 20 l, en acier inoxydable</p>	<p>542 302</p> <p>543 261</p>	<p>66 066,00,-</p> <p>7007,00,-</p>
	<p>Planetové zařízení na míchání a šlehání (40 l) - UP 40-S 40 l kotlík z nerez oceli, ostatní parametry viz. UP 20-S, s doplňkovým míchadlem (nerez ocel) a ochranným kroužkem proti rozstříku; kapacita max. 25 kg. Planetové zařízení na míchání a šlehání může být použito pouze ve spojení se stojanem 542 010 nebo mobilním podvozkiem 542 011 či 542 016.</p> <p>UP 40-S (40 litre) Planetary Stirring and Beating Attachment 40 litre stainless steel vessel, other features similar to UP 20-S; with an additional (stainless steel) stirring insert and splash guard ring; capacity up to 25 kg. Planetary stirring and beating attachment cannot be operated but in combination with the 542 010 machine stand or underframes 542 011 or 542 016</p> <p>Mécanisme planétaire à agiter et à fouetter (40 l) - UP 40-S Chaudron en acier inoxydable 40 l, autres caractéristiques identiques à UP 20-S, avec agitateur supplémentaire (acier inoxydable) et bague protectrice anti-éclaboussures, quantité traitée: jusqu'à 25 kg Les mécanismes planétaires à agiter et à fouetter ne peuvent être utilisés qu'associés au support d'appareil 542 010 ou aux châssis mobile 542 011 ou 542 016</p>	<p>542 301</p>	<p>78 078,00,-</p>



 	Vysoce výkonné univerzální zařízení pro velkokapacitní kuchyně High-performance Universal Large-kitchen Machines Appareil universel à haut rendement pour cuisines de collectivités	Položka č. Item No No. d'article	Cena v Kč Price CZK Prix CZK
	K dispozici také: 40 l kotlík, nerez ocel Additionally available: 40 litre stainless steel Vessel Egalement disponible: Chaudron 40 l, en acier inoxydable	543 093	8 437,00,-
	Mlýnek na maso – FW 82 GSF WS , sada nožů z nožičské oceli 542 250 33 176,00,- Opatřen magnetickým bezpečnostním zařízením, včetně sady 5ti nožů o průměru 82 mm (kotouč na předkrájení, 2 nože s křížovou čepelí, děrovaný kotouč 13 mm a 5 mm), kroužkové vložky 18 a 36 mm, umělohmotný tlouk a háček na vymačkávání, skříň převodovky, tác, utěsnění z nerez oceli, šroub bez jádra z nerez oceli, kapacita cca 400 kg/h FW 82 GSF WS Meat Mincer , knife steel cutting set with magnetic safety device; incl 5fold cutting set, 82 mm Ø (consisting of pre-cutter, 2 cross blades, 13 mm perforated disk and 5 mm perforated disk), spacer rings 18 mm and 36 mm, plastic pestle and withdrawing hook, case, tray, worm and lock ring, made of stainless steel, capacity approx 400 kg/h Hachoir à viande – FW 82 GSF WS , jeu de coupe en acier de coutellerie Avec dispositif de blocage magnétique, incluant lot de 5 pièces à couper, diamètre 82 mm (consistant en disque de prétranchage, 2 couteaux à lames croisées, disque perforé 13 mm et disque perforé 5 mm). Bagues intercalaires 18 mm et 36 mm, poussoir plastique et crochet d'extraction, carter, plateau, bague d'obturation acier inoxydable, vis sans fin acier inoxydable, débit env. 400 kg/h Mlýnek na maso – FW 82 GSF RF , sada nerez nožů 542 251 38 896,00,- Stejný model jako FW-SE WS, ale se sadou nožů z nerez oceli o průměru 82 mm (kotouč na předkrájení, 2 kruhovitě nože, děrovaný kotouč 13 mm a 5 mm), nerez kroužkové vložky 18 mm und 36 mm FW 82 GSF RF Meat Mincer , stainless cutting set design similar to FW-SE WS Mincer, but with 82 mm stainless steel cutting set (consisting of pre-cutter, 2 ring blades, 13 mm perforated disk and 5 mm perforated disk), INOX spacer rings 18 mm and 36 mm Hachoir à viande – FW 82 GSF RF , jeu de coupe inox Même modèle que hachoir FW-SE WS, mais avec jeu de coupe en acier inoxydable diamètre 82 mm, consistant en disque de prétranchage, 2 couteau annulaire, disque perforé 13 mm et disque perforé 5 mm), INOX-bagues intercalaires 18 mm et 36 mm	542 250	33 176,00,-
	Lapač a mlýnek na maso - SWF 82 542 249 44 330,00,- Sada nožů z nožičské oceli, průměr 82 mm, skříň převodovky, tác, utěsnění z nerez oceli, šroub bez jádra z nerez oceli, umělohmotný tlouk a háček na vymačkávání, kapacita cca 300 kg/h s děrovaným kotoučem 5,0 mm SFW 82 Mincing and Separating Unit knife steel cutting set, 82 mm Ø cutting set, case, worm, tray, and lock ring; made of stainless steel, plastic; plastic pestle and withdrawing hook; capacity approx 300 kg/h when using the 5.0 mm perforated disk Séparateur et hachoir à viande - SWF 82 Jeu de coupe en acier de coutellerie, avec jeu de coupe diamètre 82 mm, carter, plateau, bague d'obturation acier inoxydable, vis sans fin acier inoxydable, poussoir plastique et crochet d'extraction, débit env. 300 kg/h avec disque perforé 5,0 mm	542 249	44 330,00,-
	Porcovač - PE 542 260 6006,00,- S táci na porce 80 g / 100 g, na porcování a formování kuliček z masa a brambor PE Portioning Device incl 80 g / 100 g filler plates; for portioning and shaping of meatballs Portionneur - PE Avec plateaux de charge 80 g / 100 g, pour portionner et former boulettes de viande et de pomme de terre	542 260	6006,00,-

 	Vysoce výkonné univerzální zařízení pro velkokapacitní kuchyně High-performance Universal Large-kitchen Machines Appareil universel à haut rendement pour cuisines de collectivités	Položka č. Item No No. d'article	Cena v Kč Price CZK Prix CZK
 	<p>Steakovač (naklepávač/ tenderizér) FS-S Opatřen magnetickým bezpečnostním zařízením, komplet, včetně ozubeného převodu, sady kompaktních válců na řezání, skříň převodovky z nerez oceli a umělohmotný posunovač</p> <p>FS-S Meat Steaker with magnetic safety device; complete with gear unit, compact-steaker cutting roller set; stainless steel case and plastic pestle</p> <p>Attendrisseur FS-S Avec dispositif de blocage magnétique, complet avec engrenage, jeu de cylindres de coupe compact, carter acier inoxydable et poussoir plastique</p> <p>K dispozici také: Kompaktní sada válců na řezání D54, nebroušené Kompaktní sada válců na řezání D54, broušené (mohou být také namontovány na plátkovač) Additionally available: D54 Compact Steaker Cutting Roller Set, unsharpened D54 Compact Steaker Cutting Roller Set, sharpened (also usable with the strip cutting attachment)</p> <p>Egalement disponible: Jeu de cylindres de coupe compact, D54, non affûtés Jeu de cylindres de coupe compact, D54, affûtés (peuvent également être montés sur trancheur de lanières)</p>	542 270 542 290 542 291	40 326,00,- 16 445,00,- 19 305,00,-
	<p>Kryt na násypku SA-ST-S, komplet Nezbytný při použití steakovače jakožto kráječe salátů a plátků</p> <p>SA-ST-S Hopper Hood, complete required when using the meat steaker as salad and strip cutting attachment</p> <p>Couvercle à trémie SA-ST-S, complet Exigé en cas d'utilisation de l'attendrisseur comme trancheur de salades et lanières</p>	544887	8437,00,-
 	<p>Kráječ salátů a plátků SA-ST-S SA-ST-S 3,3 se sadou kompaktních řezacích válců 3,3 mm SA-ST-S 5 se sadou kompaktních řezacích válců 5 mm SA-ST-S 10 se sadou kompaktních řezacích válců 10 mm Opatřen magnetickým bezpečnostním zařízením, komplet včetně sady řezacích válců, skříň převodovky z nerez oceli a umělohmotného posunovače</p> <p>SA-ST-S Salad and Strip Cutting Attachment SA-ST-S 3,3 with 3.3 mm compact cutter block SA-ST-S 5 with 5 mm compact cutter block SA-ST-S 10 with 10 mm compact cutter block with magnetic safety device; complete with cutter block, stainless steel case and plastic pestle</p> <p>Trancheur de salades et lanières SA-ST-S SA-ST-S 3,3 avec jeu de cylindres de coupe compact 3,3 mm SA-ST-S 5 avec jeu de cylindres de coupe compact 5 mm SA-ST-S 10 avec jeu de cylindres de coupe compact 10 mm Avec dispositif de blocage magnétique, complet avec jeu de cylindres de coupe, carter acier inoxydable et poussoir plastique</p>	542 265 542 266 542 267	49 621,00,- 41 613,00,- 38 610,00,-
	<p>Kryt na násypku FS, komplet Nezbytný při použití kráječe na saláty a plátky spolu s se sadou kompaktních válců na steakovač</p> <p>FS Hopper Hood, complete required when using the salad and strip cutting attachment with a compact steaker cutting roller set</p> <p>Couvercle à Trémie FS, complet Exigé en cas d'utilisation du trancheur de salades et lanières avec un jeu de cylindres compact pour attendrisseur</p>	544886	8437,00,-

	Vysoce výkonné univerzální zařízení pro velkokapacitní kuchyně High-performance Universal Large-kitchen Machines Appareil universel à haut rendement pour cuisines de collectivités	Položka č. Item No No. d'article	Cena v Kč Price CZK Prix CZK
	Nudličkovač SS-S SS-S 5 se sadou kompaktních řezacích válců 5 mm SS-S 10 se sadou kompaktních řezacích válců 10 mm Opatřen magnetickým bezpečnostním zařízením, komplet včetně sady řezacích válců, skříň převodovky z nerez oceli a umělohmotný posunovač. Slouží ke krájení plátků masa, uzenin, sýrů, apod. SS-S Strip Cutter SS-S 5 with 5 mm compact cutter block SS-S 10 with 10 mm compact cutter block with magnetic safety device; complete with cutter block; stainless steel case and plastic pestle, for cutting meat, sausage, cheese etc. Trancheur de lanières SS-S SS-S 5 avec jeu de cylindres de coupe compact 5 mm SS-S 10 avec jeu de cylindres de coupe compact 10 mm Avec dispositif de blocage magnétique, complet avec jeu de cylindres de coupe, carter acier inoxydable et poussoir plastique, Pour la découpe en lanières de viandes, charcuteries, fromages, etc.	542 268 542 269	41 613,00,- 38 610,00,-
	K dispozici je také: Sada kompaktních řezacích válců 3,3 mm Sada kompaktních řezacích válců 5,0 mm Sada kompaktních řezacích válců 10,0 mm Sada kompaktních řezacích válců 20,0 mm Sada kompaktních řezacích válců 25,0 mm (mohou být také namontovány na steakovač) Additionally available: 3.3 mm compact cutter roller set 5.0 mm compact cutter roller set 10.0 mm compact cutter roller set 20.0 mm compact cutter roller set 25.0 mm compact cutter roller set (also usable with the meat steaker) Egalement disponible: Jeu de cylindres de coupe compact 3,3 mm Jeu de cylindres de coupe compact 5,0 mm Jeu de cylindres de coupe compact 10,0 mm Jeu de cylindres de coupe compact 20,0 mm Jeu de cylindres de coupe compact 25,0 mm (peuvent également être montés sur l'attendrisseur)	542 292 542 293 542 294 542 295 542 296	34 606,00,- 23 595,00,- 20 592,00,- 20 306,00,- 19 877,00,-
	Mlýnek na mák MM Mit Sicherheitsschaltung, zum Mahlen von Mohn für Verschiedene Backwaren und Süßspeisen Leistung: ca. 45 kg/h	542262	15 730,00,-

	Vysoce výkonné univerzální zařízení pro velkokapacitní kuchyně High-performance Universal Large-kitchen Machines Appareil universel à haut rendement pour cuisines de collectivités	Položka č. Item No No. d'article	Cena v Kč Price CZK Prix CZK
	Přenosná sběrná mísa - TA Mobilní, 3 kolečka s gumovým povrchem (2 kolečka s fixní vidlicí, 1 otočné), 1 kolečko s brzdou, odnímatelná mísa z nerez oceli, kapacita 30 l, rukojeť ve výšce 84 cm TA Portable Collecting Vessel movable, three rubber-tyred castors (two fixed rollers, one steering roller) one roller lockable, detachable vessel of high-grade steel. 30 l volumetric capacity, handle height 84 cm Cuvette collectrice transportable Mobile, 3 roulettes à pneus caoutchouc (2 roulettes à fourche fixe, 1 roulette pivotante), 1 roulette blocable, cuvette amovible en acier inoxydable, capacité 30 l, hauteur de saisie 84 cm	542 160	13 585,00,-
	K dispozici také: Mísa z nerez oceli, kapacita 30 L Additionally available: 30 litre stainless steel Vessel Egalement disponible: Bassine en acier inoxydable, capacité 30 l	543 126	4576,00,-
	Krájecí kotouče Na řezání zelí, cibule, okurek, ředkviček, atd. Tloušťka nakrájení 1,0 mm, kapacita cca 150 kg/h Tloušťka nakrájení 2,0 mm, kapacita cca 350 kg/h Tloušťka nakrájení 4,0 mm, kapacita cca 450 kg/h	542 320 542 321 542 322	6 292,00,- 6 006,00,- 6 006,00,-
	Slicing Disks for cutting cabbage, onion, cucumber, radish, etc. 1.0 mm slice thickness, capacity approx 150 kg/h 2.0 mm slice thickness, capacity approx 350 kg/h 4.0 mm slice thickness, capacity approx 450 kg/h		
	Disques – trancheurs Pour la découpe de choux, oignons, concombres, radis, etc. Epaisseur de coupe 1,0 mm, débit env. 150 kg/h Epaisseur de coupe 2,0 mm, débit env. 350 kg/h Epaisseur de coupe 4,0 mm, débit env. 450 kg/h		
	Kotouče se zahnutou čepelí Na měkké potraviny, jako např. rajčata, vařené brambory, pórek, cibuli, atd. Tloušťka nakrájení 2,5 mm, kapacita cca 200 kg/h Tloušťka nakrájení 4,0 mm, kapacita cca 300 kg/h Tloušťka nakrájení 6,0 mm, kapacita cca 400 kg/h	542 325 542 326 542 327	6 435,00,- 6 149,00,- 6 435,00,-
	Sickle Blade Disks for soft material like tomato, boiled potato, leek, onion etc. 2.5 mm slice thickness, capacity approx 200 kg/h 4.0 mm slice thickness, capacity approx 300 kg/h 6.0 mm slice thickness, capacity approx 400 kg/h		
	Disques à lames en faucille Pour produits tendres tels que tomates, pommes de terre cuites, poireaux, oignons, etc. Epaisseur de coupe 2,5 mm, débit env. 200 kg/h Epaisseur de coupe 4,0 mm, débit env. 300 kg/h Epaisseur de coupe 6,0 mm, débit env. 400 kg/h		
	Kráječ na rajčata Tloušťka nakrájení 6,0 mm, kapacita cca 400 kg/h	542 329	7 436,00,-
	Tomato Cutting Disk 6.0 mm slice thickness, capacity approx 400 kg/h Trancheur de tomates Epaisseur de coupe 6,0 mm, débit env. 400 kg/h		

	Vysoce výkonné univerzální zařízení pro velkokapacitní kuchyně High-performance Universal Large-kitchen Machines Appareil universel à haut rendement pour cuisines de collectivités	Položka č. Item No No. d'article	Cena v Kč Price CZK Prix CZK
	Kotouče na strouhání syrových brambor Jemné, tloušťka proužků 3,0 mm, kapacita cca 400 kg/h Hrubé, tloušťka proužků 4,0 mm, kapacita cca 400 kg/h Raw Potatoes Grating Disks fine, 3.0 mm cutting size, capacity approx 400 kg/h coarse, 4.0 mm cutting size, capacity approx 400 kg/h Disques à râper les pommes de terre crues Fin, épaisseur de coupe 3,0 mm, débit env. 400 kg/h Gros, épaisseur de coupe 4,0 mm, débit env. 400 kg/h	542 330 542 331	6 864,00,- 6 864,00,-
	Kotouče na strouhání sýra Určeny ke strouhání různých druhů sýrů Jemné, tloušťka proužků 3,0 mm, nabroušené, kapacita cca 230 kg/h Hrubé, tloušťka proužků 6,0 mm, nabroušené, kapacita cca 450 kg/h Cheese Grating Disks for grating different sorts of cheese fine, 3.0 mm sharpened, capacity approx 230 kg/h coarse, 6.0 mm sharpened, capacity approx 450 kg/h Disques à râper le fromage Pour différentes variétés de fromages Fin, 3,0 mm, affûté, débit env. 230 kg/h Gros, 6,0 mm, affûté, débit env. 450 kg/h	542 335 542 336	7 293,00,- 7 293,00,-
	Kotouče na strouhání syrového ovoce a zeleniny K přípravě ovocných a zeleninových salátů Tloušťka strouhání 2,8 mm, nabroušené, kapacita cca 230 kg/h Tloušťka strouhání 3,0 mm, nabroušené, kapacita cca 230 kg/h Tloušťka strouhání 3,5 mm, nabroušené, kapacita cca 370 kg/h Tloušťka strouhání 4,0 mm, nabroušené, kapacita cca 370 kg/h Raw Fruit and Vegetable Grating Disks for making salads of shredded raw vegetables and fruit 2.8 mm cutting size, sharpened, capacity approx 230 kg/h 3.0 mm cutting size, sharpened, capacity approx 230 kg/h 3.5 mm cutting size, sharpened, capacity approx 370 kg/h 4.0 mm cutting size, sharpened, capacity approx 370 kg/h Disques à râper les crudités Pour salades de fruits et de crudités Epaisseur de coupe 2,8 mm, affûté, débit env. 230 kg/h Epaisseur de coupe 3,0 mm, affûté, débit env. 230 kg/h Epaisseur de coupe 3,5 mm, affûté, débit env. 370 kg/h Epaisseur de coupe 4,0 mm, affûté, débit env. 370 kg/h	542 342 542 340 542 343 542 341	6 721,00,- 6 721,00,- 6 721,00,- 6 721,00,-
	Kotouče na krájení Ke krájení různých druhů hlíznaté zeleniny, např. mrkve, kedluben, celeru, brambor, řepy, apod. Tloušťka 5,0 mm, nabroušené, kapacita cca 450 kg/h Tloušťka 6,0 mm, nabroušené, kapacita cca 450 kg/h Tloušťka 7,0 mm, nabroušené, kapacita cca 450 kg/h Tloušťka 9,0 mm, nabroušené, kapacita cca 450 kg/h Shredding Disks for shredding any kind of tuberous vegetable like carrots, kohlrabi, celery, potatoes, turnips, and others 5.0 mm cutting size, sharpened, capacity approx 450 kg/h 6.0 mm cutting size, sharpened, capacity approx 450 kg/h 7.0 mm cutting size, sharpened, capacity approx 450 kg/h 9.0 mm cutting size, sharpened, capacity approx 450 kg/h Disques a éffiler Pour effiler différents légumes à tubercule tels que carottes, choux-raves, céleri, pommes de terre, navets, etc. Epaisseur de coupe 5,0 mm, affûté, débit env. 450 kg/h Epaisseur de coupe 6,0 mm, affûté, débit env. 450 kg/h Epaisseur de coupe 7,0 mm, affûté, débit env. 450 kg/h Epaisseur de coupe 9,0 mm, affûté, débit env. 450 kg/h	542 345 542 346 542 347 542 348	6 578,00,- 6 578,00,- 6 435,00,- 6 435,00,-

	<p>Vysoce výkonné univerzální zařízení pro velkokapacitní kuchyně High-performance Universal Large-kitchen Machines Appareil universel à haut rendement pour cuisines de collectivités</p>	<p>Položka č. Item No No. d'article</p>	<p>Cena v Kč Price CZK Prix CZK</p>
	<p>Vlnkovaný krájecí kotouč Ke krájení hlíznaté zeleniny, syrové i vařené, jako např. mrkve, celeru, červené řepy, atd. Tloušťka 4,0 mm, kapacita cca 250 kg/h</p> <p>Wavy Blade Disks for cutting raw and boiled vegetable roots like celery roots, beetroot, carrots, and others 4.0 mm slice thickness, capacity approx 250 kg/h</p> <p>Trancheur mixte Pour trancher légumes à tubercules crus et cuits tels que carottes, céleri, betteraves rouges, etc. Epaisseur de coupe 4,0 mm, débit env. 250 kg/h</p>	<p>542 355</p>	<p>6 435,00,-</p>
	<p>Kotouče s obloukovitou čepelí Ke krájení okurek, paprik, pomerančů, rajčat, hub, hlíz, atd. Tloušťka 2,5 mm, nabroušené, kapacita cca 200 kg/h Tloušťka 4,0 mm, nabroušené, kapacita cca 300 kg/h Tloušťka 6,0 mm, nabroušené, kapacita cca 400 kg/h</p> <p>Curved Cutting Disks for cutting cucumbers, sweet pepper, oranges, tomatoes, button mushrooms, tuberous roots, and others 2.5 mm slice thickness, capacity approx 200 kg/h 4.0 mm slice thickness, capacity approx 300 kg/h 6.0 mm slice thickness, capacity approx 400 kg/h</p> <p>Disques à lames en arc Pour le tranchage de concombres, poivrons, oranges, tomates, champignons, tubercules, etc. Epaisseur de coupe 2,5 mm, affûté, débit env. 200 kg/h Epaisseur de coupe 4,0 mm, affûté, débit env. 300 kg/h Epaisseur de coupe 6,0 mm, affûté, débit env. 400 kg/h</p>	<p>542 361 542 362 542 363</p>	<p>5 863,00,- 5 863,00,- 6 292,00,-</p>
	<p>Kráječ na rajčata s obloukovitou čepelí Tloušťka 6,0 mm, vroubkovaná čepel, kapacita cca 350 kg/h</p> <p>Tomato Curved Cutting Disk 6.0 mm slice thickness, toothed cutters, capacity approx 350 kg/h</p> <p>Trancheur de tomates à lames en arc Epaisseur de coupe 6,0 mm, lames dentées, débit env. 350 kg/h</p>	<p>542 364</p>	<p>6 578,00,-</p>
	<p>Kotouče na krájení nudliček Ke krájení syrové hlíznaté zeleniny jako např. mrkve, brambor, kedluben, celeru, řepy, atd.</p> <p>Tloušťka 2,0 x 2,5 mm, kapacita cca 120 kg/h Tloušťka 3,5 x 3,5 mm, kapacita cca 150 kg/h Tloušťka 5,0 x 5,0 mm, kapacita cca 200 kg/h Tloušťka 5,0 x 7,0 mm, kapacita cca 230 kg/h Tloušťka 7,0 x 7,0 mm, kapacita cca 230 kg/h Tloušťka 7,0 x 10,0 mm, kapacita cca 230 kg/h</p> <p>Strip Cutting Disks for processing raw tuberous roots, as potatoes, carrots, kohlrabi, celery, turnips, etc. 2.0 x 2.5 mm cutting size, capacity approx 120 kg/h 3.5 x 3.5 mm cutting size, capacity approx 150 kg/h 5.0 x 5.0 mm cutting size, capacity approx 200 kg/h 5.0 x 7.0 mm cutting size, capacity approx 230 kg/h 7.0 x 7.0 mm cutting size, capacity approx 230 kg/h 7.0 x 10.0 mm cutting size, capacity approx 230 kg/h</p> <p>Disques à émincer Pour émincer les tubercules crus tels que carottes, pommes de terre, choux-raves, céleri, navets, etc. Epaisseur de coupe 2,0 x 2,5 mm, débit env. 120 kg/h Epaisseur de coupe 3,5 x 3,5 mm, débit env. 150 kg/h Epaisseur de coupe 5,0 x 5,0 mm, débit env. 200 kg/h Epaisseur de coupe 5,0 x 7,0 mm, débit env. 230 kg/h Epaisseur de coupe 7,0 x 7,0 mm, débit env. 230 kg/h Epaisseur de coupe 7,0 x 10,0 mm, débit env. 230 kg/h</p>	<p>542 358 542 357 542 350 542 356 542 351 542 352</p>	<p>11 154,00,- 11 011,00,- 10 582,00,- 10 439,00,- 10 296,00,- 10 153,00,-</p>

 	Vysoce výkonné univerzální zařízení pro velkokapacitní kuchyně High-performance Universal Large-kitchen Machines Appareil universel à haut rendement pour cuisines de collectivités	Položka č. Item No No. d'article	Cena v Kč Price CZK Prix CZK
	Nastavitelný krájecí kotouč K jemnému a hrubému krájení listové zeleniny, zelí, okurek, cibule, atd. 0-8 mm, zářez každých 0,5 mm, kapacita cca 200 - 450 kg/h wie oben aber mit gezahnten Messer Adjustable Blade Disk for cutting leaves, cabbage, cucumber, onion, and others, finely and coarsly; 0-8 mm, catching every 0.5 mm, capacity approx 200 - 450 kg/h as above, but with toothed cutters Trancheur réglable Pour tranchage fin et épais de ciboules, chou, concombres, oignons, etc. 0-8 mm, cran de 0,5 mm, débit env. 200 - 450 kg/h Comme ci-dessus, mais avec lame dentée	542 315 542 316	12 870,00 ,- 12 870,00 ,-
	Struhadlo na celer Tloušťka nastrouhání 2,75 mm, kapacita ca 80 kg/h Celery Root Cutting 2.75 mm slice thickness, capacity approx 80 kg/h Râpe à céleri Epaisseur de coupe 2,75 mm, débit env. 80 kg/h	542 337	6 578,00 ,-
 	Krájecí sestava na kostky - WSE Skládá se z mřížky a řezací lišty, obsahuje také náčiní na čištění 8 x 8 x 10 mm, kapacita cca 300 kg/h 10 x 10 x 10 mm, kapacita cca 300 kg/h 16 x 16 x 10 mm, kapacita cca 300 kg/h 20 x 20 x 10 mm, kapacita cca 300 kg/h K dispozici také: mřížka 8 x 8 mm 10 x 10 mm 16 x 16 mm 20 x 20 mm WSE Dicing Device consisting of a dicing screen and cutting bar, incl cleaning pestle 8 x 8 x 10 mm, capacity approx 300 kg/h 10 x 10 x 10 mm, capacity approx 300 kg/h 16 x 16 x 10 mm, capacity approx 300 kg/h 20 x 20 x 10 mm, capacity approx 300 kg/h Additionally available: Dicing Screen 8 x 8 mm 10 x 10 mm 16 x 16 mm 20 x 20 mm Cubeuses-lardonneuses - WSE Composée d'une grille et d'une barre de coupe, poussoir de nettoyage inclus 8 x 8 x 10 mm, débit env. 300 kg/h 10 x 10 x 10 mm, débit env. 300 kg/h 16 x 16 x 10 mm, débit env. 300 kg/h 20 x 20 x 10 mm, débit env. 300 kg/h Egalement disponible: Grille pour cubeuse 8 x 8 mm 10 x 10 mm 16 x 16 mm 20 x 20 mm	542 219 542 132 542 231 542 232 542 222 542 223 542 225 542 224	25 454,00 ,- 23 881,00 ,- 22 737,00 ,- 22 451,00 ,- 18 590,00 ,- 17 446,00 ,- 16 588,00 ,- 15 873,00 ,-

**Vysoce výkonné univerzální zařízení pro velkokapacitní kuchyně**High-performance Universal Large-kitchen Machines
Appareil universel à haut rendement pour cuisines de collectivités

Položka č.	Cena v Kč
Item No	Price CZK
No. d'article	Prix CZK

**Válce na strouhání**

Na jemné nastrouhání suchého chleba a rohlíků, sušeného ovoce, ořechů, mandlí, sušené pomerančové kůry, atd..

tloušťka 1,5 mm, kapacita cca 1.150 kg/h	542 526	4 290,00 ,-
Na strouhání mandlí, ořechů, sušenek, vařených brambor a různých druhů syrového ovoce a zeleniny do salátů		
tloušťka 2,8 mm, kapacita cca 350 kg/h	542 135	3 146,00 ,-
tloušťka 3,5 mm, kapacita cca 500 kg/h	542 136	3 146,00 ,-
tloušťka 5,0 mm, kapacita cca 800 kg/h	542 137	3 146,00 ,-
tloušťka 7,0 mm, kapacita cca 1.000 kg/h	542 138	3 146,00 ,-
tloušťka 10,0 mm, kapacita cca 1.000 kg/h	542 143	3 146,00 ,-

Grating Cylinder

for fine grating of dry bread and rolls, fruit, nuts, almonds, candied orange peel, and others

1.5 mm cutting size, capacity approx 1.150 kg/h;
for almonds, nuts, dry cake, boiled potatoes, various kinds of fruit and raw vegetables for salads

2.8 mm cutting size, capacity approx 350 kg/h
3.5 mm cutting size, capacity approx 500 kg/h
5.0 mm cutting size, capacity approx 800 kg/h
7.0 mm cutting size, capacity approx 1.000 kg/h
10.0 mm cutting size, capacity approx 1.000 kg/h

Cylindres râpeurs

Pour râper fin pain sec et croûtons, fruits secs, noix, amandes, zestes d'orange confits, etc.

Épaisseur de coupe 1,5 mm, débit env. 1.150 kg/h
Pour amandes, noix, gâteaux secs, pommes de terre cuites, diverses variétés de fruits et légumes pour salades de crudités

Épaisseur de coupe 2,8 mm, débit env. 350 kg/h
Épaisseur de coupe 3,5 mm, débit env. 500 kg/h
Épaisseur de coupe 5,0 mm, débit env. 800 kg/h
Épaisseur de coupe 7,0 mm, débit env. 1.000 kg/h
Épaisseur de coupe 10,0 mm, débit env. 1.000 kg/h

**Válec na strouhání brambor**

Ke strouhání syrových brambor, bramborových kuliček a placek, kapacita cca 450 kg/h

Raw Potatoes Grating Cylinder

for grating raw potatoes for making potato dumplings and potato fritters; capacity approx 450 kg/h

Cylindre râpeur de pommes de terre

Pour râper pommes de terre crues, pour boulettes et galettes de pomme de terre, débit env. 450 kg/h

**Válce na strouhání syrového ovoce a zeleniny**

Na jemné strouhání nejrůznějších druhů syrového ovoce a zeleniny, např. hlíznaté zeleniny, jablek, mrkve, ale i ořechů, mandlí, sušené citrónové kůry, čokolády, atd.

Tloušťka 2,8 mm, kapacita cca 350 kg/h	542 520	4 147,00 ,-
Tloušťka 3,5 mm, kapacita cca 500 kg/h	542 521	4 147,00 ,-
Tloušťka 4,0 mm, kapacita cca 500 kg/h	542 522	4 147,00 ,-

Raw Fruits and Vegetables Cylinder

for making finely cut food of various kinds of fruit and raw vegetable, as apples, tuberous roots, carrots, as well as nuts, almonds, candied lemon peel, chocolate, and others

2.8 mm cutting size, capacity approx 350 kg/h
3.5 mm cutting size, capacity approx 500 kg/h
4.0 mm cutting size, capacity approx 500 kg/h

Cylindres râpeurs de crudités

Pour crudités fines obtenues à partir de fruits et légumes divers tels que tubercules, pommes, carottes, ainsi que pour noix, amandes, zeste confit de citron, chocolat, etc.

Épaisseur de coupe 2,8 mm, débit env. 350 kg/h
Épaisseur de coupe 3,5 mm, débit env. 500 kg/h
Épaisseur de coupe 4,0 mm, débit env. 500 kg/h

**Vysoce výkonné univerzální zařízení pro velkokapacitní kuchyně**High-performance Universal Large-kitchen Machines
Appareil universel à haut rendement pour cuisines de collectivités

Položka č.	Cena v Kč
Item No	Price CZK
No. d'article	Prix CZK

Válce na krájení

K jemnému nakrájení různých druhů ovoce a zeleniny jako např. hlízové zeleniny, jablek, okurek, ředkviček, zelí, ale i ořechů, mandlí, citrónové kůry, čokolády, atd.

Tloušťka 5,0 mm, nabroušené, kapacita cca 800 kg/h	542 510	3 718,00,-
Tloušťka 6,0 mm, nabroušené, kapacita cca 850 kg/h	542 513	3 718,00,-
Tloušťka 7,0 mm, nabroušené, kapacita cca 900 kg/h	542 511	3 718,00,-
Ke hrubému nakrájení různých druhů ovoce a zeleniny, např. hlízovité zeleniny, jablek, okurek, ředkviček, zelí, ale i ořechů, mandlí, citrónové kůry, čokolády, atd.		
Nejvhodnější na výrobu drobenky		
Tloušťka 9,0 mm, nabroušené, kapacita cca 950 kg/h	542 514	3 575,00,-
Tloušťka 10,0 mm, nabroušené, kapacita cca 1.000 kg/h	542 512	3 575,00,-
Tloušťka 13,0 mm, nabroušené, kapacita cca 1.000 kg/h	542 515	3 575,00,-

**Cutting Cylinder**

for making finely cut food of various kinds of fruit and raw vegetable, as apples, tuberous roots, cucumber, radish, cabbage, as well as nuts, almonds, candied lemon peel, chocolate, and others

5.0 mm cutting size, sharpened, capacity approx 800 kg/h
 6.0 mm cutting size, sharpened, capacity approx 850 kg/h
 7.0 mm cutting size, sharpened, capacity approx 900 kg/h

for making coarsely cut food of various kinds of fruit and raw vegetable, as apples, tuberous roots, cucumber, radish, cabbage, as well as nuts, almonds, candied lemon peel, chocolate, and others;

best suited for making crumble toppings
 9.0 mm cutting size, sharpened, capacity approx 950 kg/h
 10.0 mm cutting size, sharpened, capacity approx 1.000 kg/h
 13.0 mm cutting size, sharpened, capacity approx 1.000 kg/h

Cylindres à effiler

Pour effiler fin divers fruits et légumes tels que tubercules, pommes, concombres, radis, chou, ainsi que pour noix, amandes, zeste confit de citron, chocolat, etc.

Epaisseur de coupe 5,0 mm, affûté, débit env. 800 kg/h
 Epaisseur de coupe 6,0 mm, affûté, débit env. 850 kg/h
 Epaisseur de coupe 7,0 mm, affûté, débit env. 900 kg/h

Pour effiler gros divers fruits et légumes tels que tubercules, pommes, concombres, radis, chou, ainsi que pour noix, amandes, zeste confit de citron, chocolat, etc.

Epaisseur de coupe 9,0 mm, affûté, débit env. 950 kg/h
 Epaisseur de coupe 10,0 mm, affûté, débit env. 1.000 kg/h
 Epaisseur de coupe 13,0 mm, affûté, débit env. 1.000 kg/h

Válec na jemné strouhání

Na jemné strouhání suchého chleba a rohlíků, sušeného ovoce, ořechů, mandlí, pomerančové a citrónové sušené kůry, atd.

Tloušťka 2,0 mm, kapacita cca 300 kg/h	542 147	4 147,00,-
----------------------------------------	---------	-------------------

**Fine Grating Cylinder**

for grating dry bread and rolls, kernels, almonds, candied orange peel, candied lemon peel, and others

2.0 mm cutting size, capacity approx 300 kg/h

Cylindre à râper fin

Pour râper fin pain sec et croûtons, fruits secs, noix, amandes, zestes d'orange et de citron confits, etc.

Epaisseur de coupe 2,0 mm, débit env. 300 kg/h

Válec na strouhání

Ke strouhání syrových brambor a různých druhů ovoce a zeleniny

Tloušťka 2,0 mm, kapacita cca 300 kg/h	542 146	3 146,00,-
Tloušťka 3,0 mm, kapacita cca 350 kg/h	542 144	3 003,00,-
Tloušťka 4,0 mm, kapacita cca 500 kg/h	542 145	3 003,00,-

**Grating Cylinder**







for grating raw potato and various kinds of fruit and vegetable

2.0 mm cutting size, capacity approx 300 kg/h
 3.0 mm cutting size, capacity approx 350 kg/h
 4.0 mm cutting size, capacity approx 500 kg/h



Cylindres à râper

Pour râper pommes de terre crues, divers fruits et légumes.

Epaisseur de coupe 2,0 mm, débit env. 300 kg/h
 Epaisseur de coupe 3,0 mm, débit env. 350 kg/h
 Epaisseur de coupe 4,0 mm, débit env. 500 kg/h

	Vysoce výkonné univerzální zařízení pro velkokapacitní kuchyně High-performance Universal Large-kitchen Machines Appareil universel à haut rendement pour cuisines de collectivités	Položka č. Item No No. d'article	Cena v Kč Price CZK Prix CZK
	Válce na strouhání sýra, zpevněné Tloušťka 3,0 mm, kapacita cca 300 kg/h Tloušťka 3,5 mm, kapacita cca 310 kg/h Tloušťka 4,0 mm, kapacita cca 350 kg/h Tloušťka 5,0 mm, kapacita cca 380 kg/h Tloušťka 7,0 mm, kapacita cca 400 kg/h Cheese Grating Cylinder, reinforced 3.0 mm cutting size, capacity approx 300 kg/h 3.5 mm cutting size, capacity approx 310 kg/h 4.0 mm cutting size, capacity approx 350 kg/h 5.0 mm cutting size, capacity approx 380 kg/h 7.0 mm cutting size, capacity approx 400 kg/h Cylindres a raper le fromage, renforcés Epaisseur de coupe 3,0 mm, débit env. 300 kg/h Epaisseur de coupe 3,5 mm, débit env. 310 kg/h Epaisseur de coupe 4,0 mm, débit env. 350 kg/h Epaisseur de coupe 5,0 mm, débit env. 380 kg/h Epaisseur de coupe 7,0 mm, débit env. 400 kg/h	542 524 542 523 542 507 542 509 542 508	4 290,00,- 4 290,00,- 4 433,00,- 4 433,00,- 4 433,00,-
	Válce na pasírování a přípravu kašovitých pokrmů K přípravě polévek, omáček, čokoládového těsta, bramborové kaše, jablečného pyré, atd. Průměr otvoru 1,0 mm, kapacita cca 250 kg/h Průměr otvoru 1,5 mm, kapacita cca 300 kg/h Průměr otvoru 2,0 mm, kapacita cca 350 kg/h Průměr otvoru 3,0 mm, kapacita cca 500 kg/h Straining and Mashing Cylinder for making soups, sauces, chocolate masses, mashed potatoes, apple purée, and others 1.0 mm cutting size, capacity approx 250 kg/h 1.5 mm cutting size, capacity approx 300 kg/h 2.0 mm cutting size, capacity approx 350 kg/h 3.0 mm cutting size, capacity approx 500 kg/h Cylindres à passer et à réduire en purée Pour la préparation de soupes, sauces, pâtes de chocolat, purée de pommes de terre, compote de pomme, etc. Diamètre de perforation 1,0 mm, débit env. 250 kg/h Diamètre de perforation 1,5 mm, débit env. 300 kg/h Diamètre de perforation 2,0 mm, débit env. 350 kg/h Diamètre de perforation 3,0 mm, débit env. 500 kg/h	542 140 542 540 542 541 542 542	4 576,00,- 4 290,00,- 4 004,00,- 3 718,00,-
	Válce na krájení nudliček Tloušťka 3,5 x 3,0 mm, kapacita cca 400 kg/h Tloušťka 6,0 x 5,5 mm, kapacita cca 500 kg/h Strip Cutting Cylinder 3.5 x 3.0 mm cutting size, capacity approx 400 kg/h 6.0 x 5.5 mm cutting size, capacity approx 500 kg/h Cylindres à couper en lanières Epaisseur de coupe 3,5 x 3,0 mm, débit env. 400 kg/h Epaisseur de coupe 6,0 x 5,5 mm, débit env. 500 kg/h	542 543 542 544	6 578,00,- 6 578,00,-
	Válce pro přípravu zeleniny na nudličky „Julienne“ Tloušťka 2,0 x 1,75 mm, kapacita cca 250 kg/h Tloušťka 2,5 x 2,0 mm, kapacita cca 350 kg/h Julienne Cutting Cylinder 2.0 x 1.75 mm cutting size, capacity approx 250 kg/h 2.5 x 2.0 mm cutting size, capacity approx 350 kg/h Cylindres à couper en julienne Epaisseur de coupe 2,0 x 1,75 mm, débit env. 250 kg/h Epaisseur de coupe 2,5 x 2,0 mm, débit env. 350 kg/h	542 545 542 546	7 150,00,- 7 150,00,-
	Válce na strouhání brambor (na bramborové těsto) K nastrouhání syrových brambor a přípravu bramborových placek a kuliček, kapacita cca 500 kg/h Potato Mashing Cylinder for making potato pancake and potato dumplings, capacity approx 500kg/h Cylindres pour galettes de pomme de terre Pour râper les pommes de terre crues destinées à la préparation de galettes et boulettes de pomme de terre, débit env. 500 kg/h	542 525	4 147,00,-

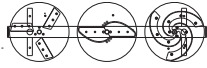
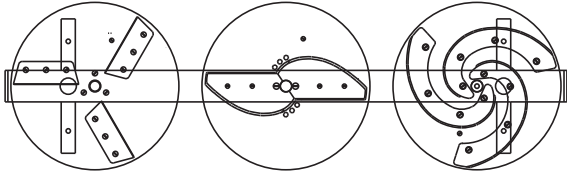
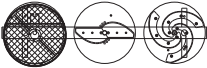
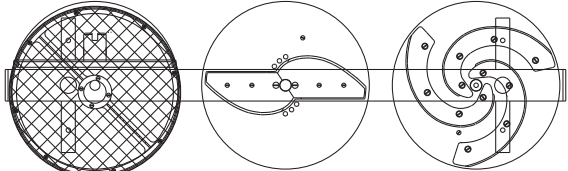
	Vysoce výkonné univerzální zařízení pro velkokapacitní kuchyně High-performance Universal Large-kitchen Machines Appareil universel à haut rendement pour cuisines de collectivités	Položka č. Item No No. d'article	Cena v Kč Price CZK Prix CZK
	Vozík na zařízení - GW Vozík určený k převozu, bezpečnému uložení a fungování veškerých komponent vysoce výkonného univerzálního stroje, nerez ocel. 1145 x 634 x 1147 mm (š x h x v) GW Trolley Trolley for depositing all accessories of the high-performance universal large-kitchen machine in a safe and functional way, stainless steel, 1145 x 634 x 1147 mm (L x W x H). Chariot d'appareils – GW Chariot de transport, logement sûr et fonctionnel de tous les accessoires de l'appareil universel à haut rendement, acier inoxydable, 1145 x 634 x 1147 mm (L x l x h)	542 155	47 190,00,-
	Úložná skříň - 600 K uložení veškerých komponent univerzálního vysoce výkonného stroje, nerez ocel, vespod vyztužené, 600 x 700 x 850 mm (š x h x v). Jiné rozměry: na objednávku, bez pracovní plochy: na objednávku 600 Side Cabinet for depositing accessories of the high-performance universal large-kitchen machine, stainless steel, tabletop with additional furring, 600 x 700 x 850 mm (L x W x H); different dimensions on request, without tabletop on request. Armoire de rangement – 600 Pour le rangement des accessoires de l'appareil universel à haut rendement, acier inoxydable, plateau de table avec revêtement inférieur, 600 x 700 x 850 mm (L x l x h), autres dimensions: sur demande, sans plaque de travail: sur demande	542 157	34 320,00,-
	Úložná skříň - 1100 K uložení veškerých komponent univerzálního vysoce výkonného stroje, nerez ocel, vespod vyztužené, 1100 x 700 x 850 mm (š x h x v). Jiné rozměry: na objednávku, bez pracovní plochy: na objednávku 1100 Side Cabinet for depositing accessories of the high-performance universal large-kitchen machine, stainless steel, tabletop with additional furring, 1100 x 700 x 850 mm (L x W x H); different dimensions on request, without tabletop on request. Armoire de rangement – 1100 Pour le rangement des accessoires de l'appareil universel à haut rendement, acier inoxydable, plateau de table avec revêtement inférieur, 1100 x 700 x 850 mm (L x l x h), autres dimensions: sur demande, sans plaque de travail: sur demande	542 156	51 766,00,-
	Stojan na kotouče ST-E K hygienickému uskladnění 6ti nerezových kotoučů a mřížky SST-E Disk Rack for hygienic and clean depositing of six stainless steel disks and a dicing appliance Porte-disques SST-E Pour le rangement hygiénique de 6 disques inox et d'une cubeuse-lardonneuse	542 360	3 718,00,-

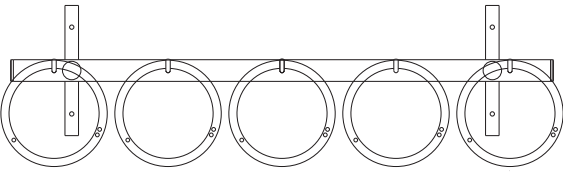
	Vysoce výkonné univerzální zařízení pro velkokapacitní kuchyně High-performance Universal Large-kitchen Machines Appareil universel à haut rendement pour cuisines de collectivités	Položka č. Item No No. d'article	Cena v Kč Price CZK Prix CZK
	Nástěnná konzola 1 HU WL1 Na 6 kotoučů Wall bracket 1 HU WL1 for 6 disks Plinthe 1 HU WL1 Pour 6 disques Nástěnná konzola 2 HU WL2 Na 9 kotoučů Wall bracket 2 HU WL2 for 9 disks Plinthe 2 HU WL2 pour 9 disques 	542165 542166	4 576,- 4 719,00,-
	Nástěnná konzola 3 HU WL3 Na 4 kotouče a mřížku Wall bracket 3 HU WL3 for 4 disks and dicing device Plinthe 3 HU WL3 pour 4 disques de Cubeuses-lardonneuses Nástěnná konzola 4 HU WL4 Na 6 kotoučů a mřížku Wall bracket 4 HU WL4 for 6 disks and dicing device Plinthe 4 HU WL4 pour 6 disques de Cubeuses-lardonneuses 	542167 542168	5 148,00,- 5 291,00,-
	Nástěnná konzola 5 HU WL5 na 5 válců Wall bracket 5 HU WL5 for 5 cylinders Plinthe 5 HU WL5 pour 5 cylinders Nástěnná konzola 6 HU WL6 Na 10 válců Wall bracket 6 HU WL6 for 10 cylinders Plinthe 6 HU WL6 pour 10 cylinders 	542169 542170	4 290,00,- 4 576,00,-



Vysoce výkonné univerzální zařízení pro velkokapacitní kuchyně

High-performance Universal Large-kitchen Machines

Appareil universel à haut rendement pour cuisines de collectivités

Položka č.

Item No

No. d'article

Cena v Kč

Price CZK

Prix CZK

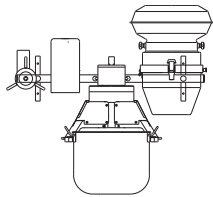

Nástěnná konzola 7 HU WL7

Na umístění max. 4 držáků na přídatná zařízení

Wall bracket 7 HU WL7

for maximum 4 holders of attachments of HU 1010

Plinthe 7 HU WL7

pour maximale 4 positionneurs de appareils complémentaire

542171

3 003,00 ,-

Držák (1 ks)

K namontování ke stěnové konzole

Holder (1 piece)

for assembling at the wall bracket

Positonneur (1 piece)

pour assemblage dans plinthe

542172

1 859,00 ,-

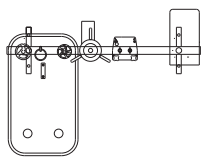
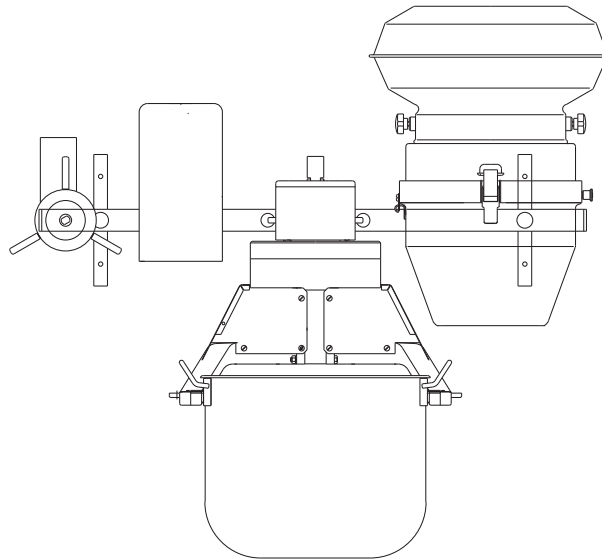

Nástěnná konzola 8 HU WL8

Na steakovač a mlýnek na maso

Wall bracket 8 HU WL8

for meat steaker and meat mincer



Plinthe 8 HU WL8

pour Attendrisseur, Hachoir à viande

542173

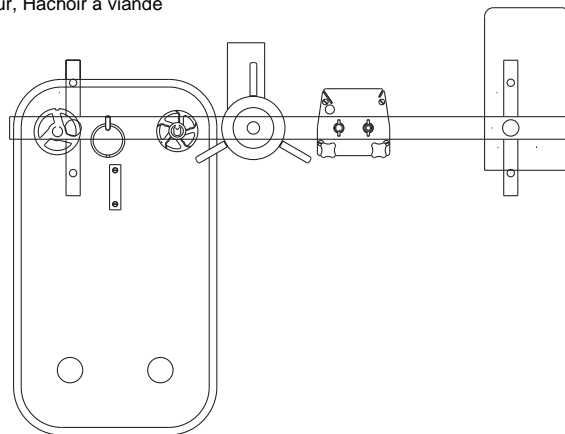
7 007,00 ,-

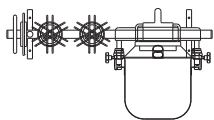

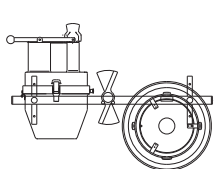
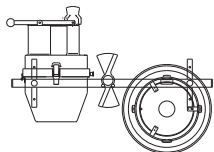
	Vysoce výkonné univerzální zařízení pro velkokapacitní kuchyně High-performance Universal Large-kitchen Machines Appareil universel à haut rendement pour cuisines de collectivités	Položka č. Item No No. D'article	Cena v Kč Price CZK Prix CZK
	Nástěnná konzola 9 HU WL9 Pro planetové zařízení na míchání a šlehání, 20 nebo 40 L Wall bracket 9 HU WL9 for Planetary Stirring and Beating Attachment 20 or rather 40 litre Plinthe 9 HU WL9 pour Mécanisme planétaire à agiter et à fouetter 20 ou bien 40 litres	542174	5 863,00,-
	Nástěnná konzola 10 HU WL10 Na 6 válců, rotor a objímku Wall bracket 10 HU WL10 for 6 cylinders, rotor and clamping handle Plinthe 10 HU WL10 pour 6 cylindres, rotor, Price de tension	542175	5 148,00,-
	Nástěnná konzola 11 HU WL11 Na 9 válců, rotor a objímku Wall bracket 11 HU WL11 for 9 cylinders, rotor and clamping handle Plinthe 11 HU WL11 pour 9 cylindres, rotor, Price de tension	542176	5 291,00,-
	Nástěnná konzola 12 HU WL12 Na nálevku, smontovanou nálevku a rameno Wall bracket 12 HU WL12 for working case, funnel attachment, overarm Plinthe 12 HU WL12 pour Entonnoir de travail, Entonnoir rapporté, Support	542177	5 863,00,-